



扫描二维码 尊享金海豚五星服务

没有最好 只有更好

澳柯玛全自动滚筒洗衣机使用说明书

AUCMA 澳柯玛



产品型号:

XQG70-B1379CY
XQG80-B1379CY

青岛澳柯玛洗衣机有限公司

产 地：青岛市黄岛区前湾港路315号
邮 编：266510
传 真：0532-86765166
主 页：<http://www.aucma.com.cn>
服务热线：400-618-7777
出版版次：2015年第2版

使用前请仔细阅读说明书！
请妥善保管，以备参阅！
为保证安全使用，
产品使用前请务必去掉所有包装物！

技术参数	1
安全注意事项	2
安装洗衣机	
拆除洗衣机包装	6
洗衣机概观	6
附件	6
安装要求	7
供水	8
拆除装运螺栓	10
调整水平底脚	11
进水管的连接	12
排水管的使用	13
排水管的安装	13
洗涤衣物	
控制面板概观	14
程序旋钮	16
按键功能	17
洗涤前检查事项及准备	22
不应该使用洗衣机洗涤的衣物	23
洗涤剂使用注意方法	25
各分隔盒的功用	25
洗衣机的保养	
紧急排水	26
清洗洗衣机外壳	26
清洗残渣过滤器	27
清洗进水阀过滤器	28
处理已冻结的洗衣机	29
储藏洗衣机	29
故障排除	
错误信息说明	29
附录	
衣物保养符号说明	31
环境保护	31
装箱单	31
售后服务	33

技术参数

型号	XQG70-B1379CY	XQG80-B1379CY
产品尺寸	595x610x850mm	595x610x850mm
包装尺寸	655x650x905mm	655x650x905mm
净重	63kg	63kg
毛重	68kg	68kg
洗涤功率	130W	150W
脱水功率	300W	320W
加热功率	1800W	1800W
输入功率	1930W	1950W
洗涤噪音	58dB	58dB
脱水噪音	68dB	68dB
能效等级	1级	1级
耗电量	0.760	0.870
用水量	48	55
洗净比	1.03	1.03
标准程序用水量	49L	56L
洗涤容量	7.0kg	8.0kg
脱水容量	7.0kg	8.0kg
最高脱水转速	1300转/分	1300转/分
产品执行标准	GB17625.1-2012 GB4706.24-2008 GB4706.1-2005 GB12021.4-2013 GB4343.1-2009 GB/T4288-2008 GB19606-2004	

备注：由于产品的不断改进，以上数据如有变动，请以实物标识为准！

XQG70-B1379CY 能耗程序进入方式：

开机后，选中单脱水、长按“温度”和“洗涤”键3秒，程序显示棉麻程序，时间显示3：37，温度60℃，再按“附加”键，取消“高水位”，进入能效程序。

XQG80-B1379CY 能耗程序进入方式：

开机后，选中单脱水、长按“温度”和“洗涤”键3秒，程序显示棉麻程序，时间显示3：37，温度60℃，附加功能选中“高水位”，进入能效程序。

附页

产品有害物质含量状态说明

- 1) 根据《废弃电器电子产品回收处理管理条例》，简称《条例》之规定，列出我司电器产品中可能含有的有毒或有害物质的名称及含量：

部件名称	有毒有害物质或元素					
	铅 (Pb)	汞 (Hg)	镉 (Cd)	六价铬 (Cr (VI))	多溴联苯 (PBB)	多溴二苯醚 (PBDE)
电机	×	○	○	○	○	○
电源线	○	○	○	○	○	○
电脑板	×	○	○	○	○	○
玻璃	○	○	○	○	○	○
金属外壳	×	○	○	○	○	○
塑胶外壳	○	○	○	○	○	○

○：表示该有毒有害物质在该部件所有均质材料中的含量在SJ/T 11363-2006规定的限量要求以下。
×：表示该有毒有害物质至少在该部件的某一均质材料中的含量超出SJ/T 11363-2006规定的限量要求，上表中打“×”的部件，由于技术原因目前无法实现替代，后续随着技术上的进步将逐渐改进。

- 2) 回收处理

为了保护环境及人类健康：

- ① 本产品报废后请将其与生活垃圾分开，消费者有责任将其送至有资质的回收点。
- ② 回收处理中心将通过适当的方法回收再利用产品中的材料。
- ③ 关于本产品回收处理的详细信息请咨询当地政府、废品处理中心或经销商。

售后服务

保修说明

为便于查询，请将位于产品铭牌上的产品型号和出厂编号抄写在下方表中

产品型号	
产品编号	

为避免放置丢失或一时找不到，增加您在维修中的麻烦，您可将购买发票粘贴在本页上面

贴发票处

保修证使用说明

尊敬的用户：

感谢您使用澳柯玛产品，我公司将按照《消费者权益保护法》的有关规定，自售出之日起（以发票为准），将为您提供下列服务：

1. 整机免费保修一年，主要零部件（包括电机、电脑板、排水泵、加热器）免费保修三年。
2. 除家庭以外（如：学校、公寓、部队、企业、医院、洗衣房、洗浴中心、酒店、宾馆、招待所等团体）使用的整机和主要部件保修三个月。
3. 属下列情况之一者，不属免费服务范围，实行收费修理：
 - (1) 消费者因自身运输、安装、雨淋、维护、保管及使用不当造成损坏的；
 - (2) 非本公司指定的特约维修部拆动造成损坏的；
 - (3) 无保修证及有效发票的；
 - (4) 产品与保修证及发票不符或者修改的；
 - (5) 因不可抗力力造成损坏的；
 - (6) 保修期满的。

如果您在使用本产品过程中遇到困难，请联系经销单位。

备注：本产品如有结构变化、数据变化，恕不另行通知。

安全注意事项

使用本产品前请仔细阅读本使用说明书，并请妥善保管。











通过说明书，您会看到“警告”或“注意”的注释。

这些警告、注意事项以及随后提示的重要安全说明并没有包括所有可能发生的状况。

所以在安装、保养和使用洗衣机时，请仔细阅读这些说明内容并谨慎操作，以便能够充分利用洗衣机的功能，延长本机的使用寿命。对于因使用不当而造成的损失，本公司不承担责任。

重要安全标志和注意事项

本使用说明书中图标及符号的含义：

	凡带有该标志的内容，关系到产品安全和使用者的人身安全，必须严格按照要求操作，否则可能会造成洗衣机的损坏或危及使用者的人身安全。
	凡带有该标志的内容，是必须绝对禁止的行为，否则可能会造成洗衣机的损坏或危及使用者的人身安全。
	凡带有该标志的内容，提示本产品属于I类电器，请使用时注意用电安全。
	不要尝试。
	不要拆卸。
	不要触摸。
	请仔细阅读说明书并谨慎操作。
	请拔下电源插头。
	确保洗衣机接地，以防触电。
	如有任何咨询或建议，请与经销商联系。
	注意。

在使用洗衣机之前请阅读以下内容

- ★ 请仔细阅读说明书并谨慎操作。

任何电器操作时都存在着潜在的危險。为了安全起见，操作本洗衣机时请仔细阅读说明书并谨慎操作。

安全注意事项

洗衣机请安装在干燥、通风的室内。洗衣机不适宜安装在浴室或非常潮湿的房间内。

请将洗衣机放置在坚硬、平坦、干净，没有水和油脂的地面上。

 电源插头的规格应满足用电负荷电流要求。请单独使用220V的交流电源并可靠接地。

注意  为了防止因使用洗衣机而发生的火灾、爆炸或人身伤害：

• **请不要洗涤浸泡过的，沾有汽油的或者其它易燃、易爆、有毒性溶剂的衣物。这些衣物会释放出可能会着火或者爆炸的物质。请先用手洗涤这些衣物，确保所有这类液体、固体和微粒的痕迹都被除去，然后再将其放入洗衣机中。危险的物质包括丙酮，酒精，汽油，煤油，某些家用清洁剂的液体和去污剂，松脂，蜡以及除蜡剂等。**

- 请勿使用强酸性清洁剂。
- 不要把汽油，酒精，干燥清洁剂或者其它易燃易爆的物质作为洗涤剂放入洗衣机中。
- 请仅选择适合机洗的市场销售的家用洗涤剂。

如果有气体泄露，请立即通风且不要触碰电源插头。

在保养您的洗衣机之前，切记拔掉洗衣机的电源插头并关闭进水管水龙头。

打开洗衣机门之前，检查筒内是否留有存水。如果仍然有水，请勿打开洗衣机门。

请使用新的进水管连接水龙头。旧的水管请勿重复使用，请定期更换新的水管。

进水管随着时间会老化。请周期性地检查水管的膨胀、扭绞、断裂、磨损和泄露情况，并在有问题的时候及时更换，至少每五年一次。

包装材料可能对儿童有害，请把所有的包装材料（塑料袋、聚苯乙烯等）放在儿童不可触及的地方。

在使用本洗衣机前，应卸下所有的包装和装运螺栓。否则，洗衣机运行后可能产生过大的振动和噪音，严重损坏洗衣机。参见“拆除装运螺栓”。

售后服务

此处由维修部填写，用户保存，不做结算用

报警现象：
处理结果：
维修日期：
维修人员签字：

报警现象：
处理结果：
维修日期：
维修人员签字：

报警现象：
处理结果：
维修日期：
维修人员签字：

保修证

结算凭证联（一）
产品型号：
购买日期：
用户盖章(签字)：

产品编号：
维修日期：
维修人员签字：

（此联为维修人员的结算凭证联）

结算凭证联（一）
产品型号：
购买日期：
用户盖章(签字)：

产品编号：
维修日期：
维修人员签字：

（此联为维修人员的结算凭证联）



















结算凭证联（一）
产品型号：
购买日期：
用户盖章(签字)：

产品编号：
维修日期：
维修人员签字：

（此联为维修人员的结算凭证联）

附录

衣物保养符号说明

	耐高温布料		不可熨烫
	易损织物		须蒸汽熨烫
	可在95°C的水温中洗涤		须垫布熨烫
	可在60°C的水温中洗涤		不可拧干或脱水
	可在40°C的水温中洗涤		不可干洗
	可在30°C的水温中洗涤		平放晾干
	可以手洗		可以晾干
	只能干洗		悬挂晾干
	可在冷水中漂白		滚筒干衣机洗涤，中温
	不可漂白		滚筒干衣机洗涤，低温
	低温熨烫（最高温度100°C）		不可用滚筒干衣机洗涤

环境保护

- 本机器由可回收物质制造。如果您打算处理这台机器，请遵守当地的废物处理条例。剪断电源线，这样洗衣机就不会再被连到电源上。去掉门，儿童和动物就不会被陷在机器里。
- 洗涤剂的用量不要超过洗涤剂使用说明中厂家推荐的用量。
- 仅在非常需要时，才在洗衣机洗涤前使用去污剂和漂白剂。
- 满载洗涤可以节约水电。（根据不同洗涤程序决定洗涤容量）

装箱单

名称	数量	放置位置
进水管组件	1套	内衬内
排水管	1根	内衬内
说明书	1本	附件袋内
螺栓孔盖	4个	附件袋内
滚筒洗衣机	1台	

安全注意事项

- ★ 第一次洗涤之前，必须在没有装入衣物的情况下完成一次全过程洗涤。参见“首次洗涤”。

请经常清洗排水泵过滤器中的残留物，参见“清洗排水泵过滤器”。

务必在每次洗衣前将所有衣物的口袋掏空。坚硬锋利的物品，例如硬币、安全别针、钉子、螺丝或石子，都可能会严重损坏洗衣机。

请勿洗涤带搭扣、钮扣、或其它带有重金属物质的衣物。

打开洗衣机门之前，检查是否已将存水排完。如果仍然有水，请勿打开洗衣机门。

宠物和小孩可能会爬进洗衣机。因此有必要在每次使用前检查洗衣机。

洗涤程序运行时，玻璃门可能会变得很烫。因此在洗衣机运行期间，切勿让小孩靠近。

- ⚠ **本洗衣机仅为家庭使用设计并仅允许使用冷自来水。**

注意

务必由合格的技术人员依据制造商的指示(参见“安装洗衣机”)和当地的安全规范进行水管和电源的连接。

- 🔌 在保养、清洗或维修洗衣机之前，请拔下电源插头。

洗衣结束后，切记拔掉洗衣机的电源插头并关闭进水管水龙头。

- 🚫 第一次使用前，如果洗衣机有明显的损坏，请勿通电。如有疑问，请立即与当地的产品服务代理商或经销商联系。

- 🚫 切勿尝试自行维修洗衣机，或让无经验、不合格的人员进行维修。可能会严重损坏洗衣机并造成人身伤害。

洗衣机仅由授权的服务中心进行维修，且仅应使用原厂配件。

- ⚠ **凡年满8岁的儿童，身体、感官或智力有缺陷的人士以及缺乏相关经验和知识的人士，如果得到关于安全使用设备的监督或指导，并了解使用设备可能带来的危险，则可使用本设备。切勿让儿童摆弄本设备。切勿让儿童在无人监管的情况下对本设备进行清洁或保养。**

注意

切勿让儿童摆弄本设备。切勿让儿童在无人监管的情况下对本设备进行清洁或保养。

安全注意事项

为了安全地使用洗衣机，使用者应该熟悉的了解洗衣机说明书，并在使用过程中格外小心。

洗衣机应放置在靠近电源插座、水龙头和有地漏(排水道)的房间内。

请勿使用乳液、护肤液等含油渍处理过的水。这种水常见于护肤品店或按摩诊所。

- 否则，会引起密封件变形，造成功能异常或漏水。不锈钢内筒通常不会生锈。然而，如果发夹等某些金属物品在筒内置留时间过长，洗衣内筒可能会生锈。
- 如果洗衣机内筒表面开始生锈，请在表面滴上清洁剂(中性)，然后用海棉或软布将锈迹擦拭干净。(请勿使用金属刷)
- 请勿让水或含氯漂白剂在洗衣筒内置留时间过长。

⚠ 由于洗衣机门很难从里面打开，因此请不要让小孩(或宠物)注意在洗衣机周围玩耍；如果被困在里面，可能受到严重伤害。

本洗衣机不适合体弱者，或缺少相关知识经验的人(包括孩子)使用。除非他们身边有可以保证其安全的人进行指导。

您要让您的孩子明确知道洗衣机不是玩耍的对象。

如果洗衣机地板上留有通风孔，不得让地毯等阻塞通风孔。

棉屑不允许堆积在滚筒式干衣机的周围。

故障排除

状态	现象	排除方法
运转前	初次使用时，排水管和机器内可能有少量水。	<ul style="list-style-type: none"> • 正常，出厂检验时残存的水。
洗涤时	不运转	<ul style="list-style-type: none"> • 是否停电或电源异常? • 电源插头是否牢固地插入插座中? • 电源的保险丝或电流断路器是否完好? • 是否按了“电源”开关? • 是否打开水龙头? • 是否设定了预约功能? • 是否按了“启动/暂停”键?
	不能进行按键操作	<ul style="list-style-type: none"> • 是否设定了“童锁”功能? • 启动后，选择其它功能等，请先按动“启动/暂停”键再进行操作。
	水龙头漏水	<ul style="list-style-type: none"> • 水龙头的形状是否合适? • 进水管接头是否安装到位? • 水龙头是否损坏?
	不进水或者进水缓慢	<ul style="list-style-type: none"> • 水龙头是否打开? 是否停水? • 进水阀是否堵塞? (请清理进水阀) • 水龙头、进水管是否冻结? • 是否选择了预约功能而导致不进水? • 未按“启动/暂停”键? • 进水管是否弯折? • 水压是否过低?
	有异响	<ul style="list-style-type: none"> • 机器是否倾斜、摇晃? • 是否进入硬币、拉链等异物? • 是否是洗涤剂纽扣、拉链造成? • 是否为排水泵或电机正常工作时的声音，属正常现象。
	洗涤效果不好	<ul style="list-style-type: none"> • 洗涤剂种类和用量是否合适? • 程序选择是否正确?
	洗涤无力	<ul style="list-style-type: none"> • 洗涤物重量是否超过洗衣机的标准洗涤容量? • 是否选择了摇篮柔洗程序?
	运行过程中途停止	<ul style="list-style-type: none"> • 是否突然断电或停水? • 是否按动了“启动/暂停”键?
脱水时	不脱水	<ul style="list-style-type: none"> • 洗衣机程序设置排水时间，必须经过一段时间后开始脱水。 • 衣物是否打结，缠绕?
	脱水声音大振动移位	<ul style="list-style-type: none"> • 运输固定用螺栓是否已被全部拆除? • 洗衣机是否放置平稳? (可调整底脚，使其保持平稳) • 衣物是否缠绕打结? • 洗衣机是否碰撞到其它物品? • 是否有异物掉入?
	进行了脱水程序，但衣物仍然甩不干	<ul style="list-style-type: none"> • 衣物种类不同脱水效果也会变化。 • 衣物是否太少，洗衣机偏心保护?
排水时	不排水或者排水过慢	<ul style="list-style-type: none"> • 排水管是否被弯折、堵塞、冻结? • 排水管最高点是否高于地面90mm。 • 过滤器是否堵塞?
其它	控制面板局部发热	<ul style="list-style-type: none"> • 电子元件微热作用属正常现象。
	超过预约时间，洗涤还未结束	<ul style="list-style-type: none"> • 洗涤过程中衣物偏置。 • 进排水条件不良，导致时间延长。

洗衣机的保养

储藏洗衣机

如果需要长期储存您的洗衣机，请将紧急排水软管的白色塞子打开，把残留水排出机器外。如果残余的水长期被留在洗衣机内，洗衣机可能会损害。

1. 选择单脱水，这样可以排出残留在洗衣机内的水。
 2. 关掉水龙头且分离进水管。
 3. 拔掉洗衣机电源插头，打开洗衣机门让空气流通。
- 如果你的洗衣机放置在零下的环境温度中，在使用之前请先将洗衣机中注入温水使其融化后使用。

故障排除

错误信息说明

出现以下情况时，有时未必是故障，委托修理前，请先按照以下列表检查确认。如果确属故障，请与本公司售后服务部门联系，切勿自行修理，检查前，请拔下电源插头。

错误代码	代码释义	排除方法
E1	排水异常	先清理过滤器，然后重新排水，如仍异常，请联系维修。
E2	门锁异常	程序暂停，按启动键之后重新进行解锁或锁门。
F3	温度传感器异常	请联系维修。
E4	进水异常	程序暂停，清洗进水阀后还未解除，请联系维修。
F4	加热管异常	关机解除，如仍出现，请联系维修。
F7	电机停转报警	关机解除，如仍出现，请联系维修。
E8	水位溢出报警	自动解除，如仍出现，请联系维修。
FA	水位传感器异常	请联系维修。
FC/FC1	通讯异常	关机解除，如仍出现，请联系维修。
UNB	脱水时分布不平衡	将衣物取出抖散均匀。

● 出现报警后蜂鸣器每隔10分钟响一遍报警声，提醒用户，除非用户干预，否则一直不停。

安装洗衣机

请严格执行说明书上相关的安装洗衣机步骤，这样您才能安全使用您的洗衣机。

拆除洗衣机包装

将洗衣机的包装打开，并检查洗衣机装运时是否损坏。同时检查下图中的所有配件是否齐全。如果洗衣机在装运过程中损坏或配件不全，请立即与经销商联系。

洗衣机概观

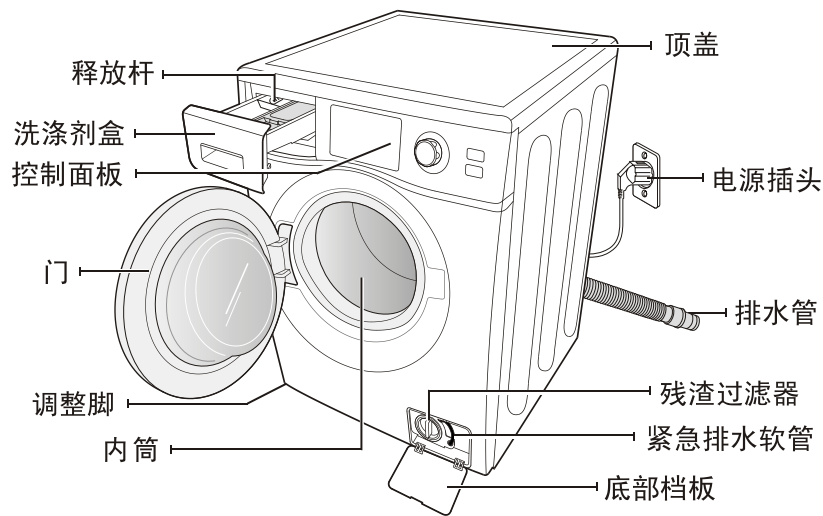

注：说明书示意图可能与您购买的产品不一致，并不影响安装说明操作。

附件

进水管 (1根)	螺栓孔盖 (4个)	排水管 (1根)、弹簧夹 (1个)

注意：本洗衣机必须使用新的软管连接水源（请使用本洗衣机随附送的进水管），不能使用老化的软管。

安装洗衣机

安装要求

供电和接地

为了避免不必要的火灾、触电或者人身伤害等危险，所有的电气线路和接地都必须依照国家电气标准来设置。为该电器提供适当的保养是电器所有者的责任。

切勿使墙壁电源插座或延长线过载。过载可能会引起火灾或导致触电。

请仅使用洗衣机配备的电源线。

在准备安装时，确保您的电源供给：

- 220伏特、50赫兹、15安培的保险丝或断路器。
- 在使用加热功能时洗衣机内通过的最大电流会达到10安培，因此请确保您家中的供电装置(电流、电压和电缆)能够满足机器的正常负荷要求。
- 仅使用电源标签上标明的电源类型。如果您不清楚家中的电压，请和制造商、产品服务代理商或类似的合格人员联系。

您的洗衣机必须要接地。如果您的洗衣机发生故障或者不能运转时，地面可以导走洗衣机上的电流，在最大程度上减小触电的危险。

为了确保您的安全，请必须使用三芯插座，并注意检查确保您的插座正确可靠接地。(您的洗衣机已经配备了三芯插头。)

请保护电源线。

请勿任意放置电源线，以免被踩到，或被放在电源线上面或旁边的物品压到或夹住。请特别小心插头上的电源线、电源插座及设备的电源线接点。

如果您不确定洗衣机是否正确接地，应由制造商、产品服务代理商或类似的合格人员进行检查并确认。

如果电源线损坏，为避免危险，应由制造商、产品服务代理商或类似的合格人员进行更换。

不要改造洗衣机所配备的插头。如果它与插座不匹配，请找制造商、产品服务代理商或类似的合格人员安装相匹配的插座。

洗衣机的保养

清洗进水阀过滤器

每年应该至少清洗进水阀过滤器一次，或者当显示屏出现“E4”的错误信息提示时：

1. 关闭洗衣机进水水龙头。
2. 从机器背面拧下进水管。
3. 使用夹嘴钳轻轻地将在进水阀过滤器从洗衣机进水阀连接口取下，用水冲洗干净。同时也要清洗螺纹连接器的内侧和外侧。
4. 将进水阀过滤器安装回原位。
5. 重新连接进水管。
6. 打开水龙头，确保水管连接处无漏水现象。

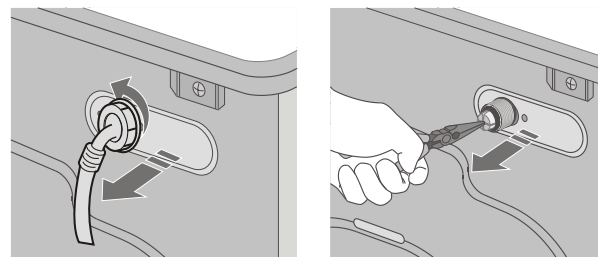

处理已冻结的洗衣机

如果温度低于摄氏零度，您的洗衣机被冻住，您可以：

1. 拔下洗衣机电源插头。
 2. 用温水浸泡后的毛巾包裹水龙头，再用温水冲淋以使进水管解冻。
 3. 卸下进水管，将其放入温水浸泡。
 4. 在洗衣筒内倒入温水，并让其置留10分钟。
 5. 重新将进水管连接到水龙头上，检查进水和排水是否正常。
- 当再次使用洗衣机时，应确保环境温度在零摄氏度以上。

洗衣机的保养

清洗残渣过滤器

每年您应该至少清洗残渣过滤器5-6次，或者当显示屏出现“E1”的错误信息提示时清洗。

警告 清洗残渣过滤器之前，请确保拔下电源插头。

1. 排出残留水。请参见“紧急排水”内容。
2. 如果残留水未排出，您打开残渣过滤器时可能会有残留水溢出。
3. 排用一字起将洗衣机的底部挡板打开。
4. 向左旋转打开紧急排水软管塞子，将残留水排出。
5. 向左旋转打开残渣过滤器，排出残留水。

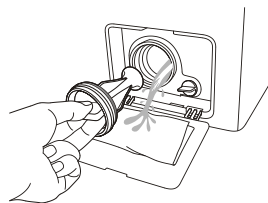

6. 清洗过滤器上的残渣和污渍，并确保排水泵内部没有被阻塞。
7. 将残渣过滤器装回原位。
8. 重新装上底部挡板。

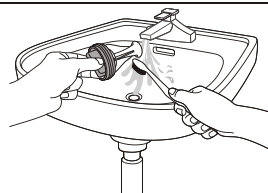

警告 当机器正在运行或有热水流出时，请不要打开残渣过滤器。

- 清洗完毕后请确保将过滤器装回机器。否则可能会引起故障或发生漏水现象。
- 确保将过滤器装配到位。

安装洗衣机

供水

洗衣机注满水的工作水压为50~800千帕，当水压低于50千帕时可能会导致水阀失灵，或者注满水的时间比程序控制时间长，显示屏出现“E4”。

进水龙头必须在您洗衣机后部的100厘米范围以内，以便进水管方便连接您的洗衣机和水龙头。

你可以通过以下方式来预防漏水和水路损坏的风险：

- 洗衣机距离水龙头要近。
- 当洗衣机不使用的時候，关掉水龙头。
- 定期检查内部回路的漏水情况。

警告 在使用您的洗衣机前，应先检查进水阀和水龙头上所有的连接以防漏水。

安装环境要求

地面位置

为了使洗衣机的性能发挥到最好，您的洗衣机必须放置在坚硬、平坦、干净，没有水和油脂的地面上。如果将洗衣机安装在不平或不干净的地面上，可能会产生噪音或振动。

为了使振动或不平衡的负荷最小化，木地板需要进一步加固。地毯和柔软的地砖表面会导致工作过程中振动的产生以及洗衣机的轻微移动。

安装洗衣机之前，首先要选择一个符合以下条件的位置：

- 不要将洗衣机放在平台或者支撑较弱的结构上。
- 坚硬平坦的水平地面(如果地面不平，参见第11页“调整水平底脚”内容)
- 避免日光直射，并通风良好。(洗衣机不适宜安装在浴室或非常潮湿的房间内。)
- 室温不低于0℃。
- 远离如碳火或煤气炉灶等热源。

警告 确保电源线未压在洗衣机下面。如果将洗衣机安装在铺有地毯的地面上，小心不要让地毯挡住通风口。

安装洗衣机

环境温度

不要把洗衣机放置在水易结冰的地方，因为您的洗衣机的水阀、排水泵和水管等处会残留一些水。在管道里的结冰可能会导致，排水泵和其它零部件的损坏。

您应当将您的洗衣机放置在周围温度为0℃~40℃的环境下，空气的相对湿度在95%以下(温度为25℃时)，这样您可以方便安全地使用您的洗衣机。

有限空间内安装

为了安全而正确的操作，您的洗衣机安置环境的空间为：

两侧 - 25毫米

后面 - 51毫米

顶部 - 25毫米

洗衣机的保养

保持洗衣机洁净可以提高性能，避免不必要的维修，延长使用寿命。

紧急排水

1. 拔下洗衣机电源插头。
2. 用一字起式类似工具将洗衣机的底部挡板打开。



3. 缓缓拉出紧急排水软管。

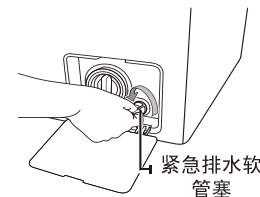

4. 打开白色塞子将残留水排入容器内。
 5. 盖上塞子后将排水软管推回原位。
- 请确保紧急排水软管塞子安装到位，以免发生漏水现象。
6. 重新装上底部挡板。

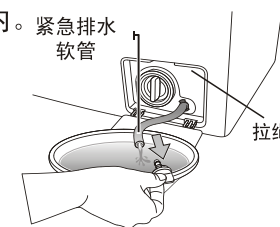

注意 打开洗衣机底部挡板，看到有一拉绳，向下轻拉，听到轻微的响声后，可打开机门并添加衣物或取出衣物，之后将挡板复位，如在洗衣机通电运行情况下，切不可进行上述操作。

清洗洗衣机外壳

1. 用柔软布料和不含磨蚀成分的家用清洁剂擦拭洗衣机外壳，包括控制面板。
 2. 用柔软布料擦干外壳。
 3. 切勿用水冲洗外壳，以免造成洗衣机部件的损坏。
- 在清洗洗衣机之前，请拔下电源插头或保证电源在“关闭”状态。

洗涤衣物

洗涤剂使用注意事项

确定洗涤剂用量时，须考虑所在地区水质的硬度和洗涤剂生产厂商在包装上所标明的建议，以及洗衣量、衣物类别、脏污程度等。

根据衣物类别(绵织品、轻柔织物、化纤织物、羊毛面料)、颜色、洗涤温度、脏污程度和类型选择洗涤剂。务必使用专用于滚筒洗衣机的“低泡”洗衣粉。

- 请将洗涤剂和添加剂放在安全干燥及儿童接触不到的地方。
- 为了环保，请根据衣物面料的不同及脏污程度使用适量的洗涤剂。
- 洗涤剂的用量请依据洗涤剂厂家的产品说明。
- 使用过量的洗涤剂，衣物一定要充分漂洗，否则会给我们及我们的健康带来危害。
- 洗涤剂应尽量放在洗涤剂盒的深处，且程序启动进水时请不要频繁打开洗涤剂盒，以免造成洗涤剂残留，影响洗涤效果。
- 使用柔顺剂时请不要将其直接放在衣物上。在最后一次漂洗时，洗涤剂盒[Ⓢ]中的柔顺剂会自动投入。

☑ 使用“羊毛洗”程序时请注意：

- 请使用中性的羊毛洗专用洗涤剂。
- 若使用洗衣粉，洗衣粉颗粒会残留在衣物上，损伤羊毛衣料。

洗涤剂和添加剂的使用方法

各分隔盒的功用

☑ 请不要在洗衣机运行过程中打开洗涤剂盒。

1. 打开洗涤剂盒。
2. 洗涤程序开始运行前，在洗涤剂盒[Ⓢ]中加入适量的洗衣粉或洗涤剂。
3. 如果您希望使用柔顺剂，请在洗涤剂盒[Ⓢ]中加入。

警告 请不要将粉末或液态的洗涤液加入柔顺剂盒[Ⓢ]中。

4. 如果您选择了预洗功能，请在洗涤剂盒[Ⓢ]中加入适量洗衣粉。

☑ 在放入前，必须用少量水稀释浓缩或粘稠的织物柔顺剂和调节剂，避免因堵塞而不能加入。

☑ 在放入衣物柔顺剂后，请轻轻关闭洗涤剂盒，以防柔顺剂溢出。

安装洗衣机

拆除装运螺栓

在使用洗衣机之前，必须拆除本机背面所有装运螺栓。螺栓拆除步骤：

1. 用扳手松开所有螺栓。

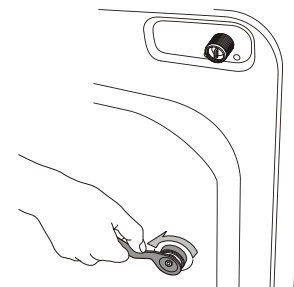

2. 抓住螺栓帽，将螺栓从宽松的孔位拉出。重复相同步骤拆除每颗装运螺栓。

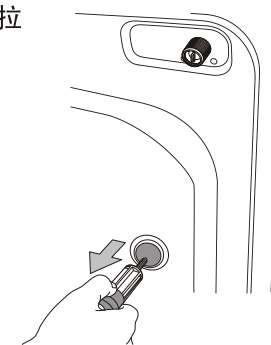

3. 用随机配件中的塑料螺栓孔盖将孔塞住。

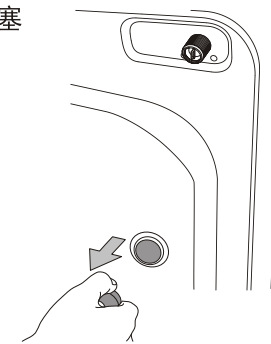

4. 将拆卸下来的装运螺栓保存好，以备将来使用。

警告 包装材料可能对儿童有危险，请把所有包装材料(塑料袋、泡沫塑料、装运螺栓等)置于儿童不能触及的地方。

安装洗衣机

调整水平底脚

如果地面不平，请调整洗衣机水平底脚（请勿在底脚下垫入木片或任何其它物品）：

1. 用扳手向左转动旋松锁紧螺母。

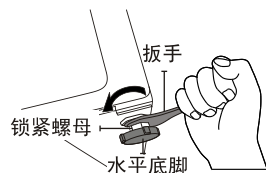

2. 调整水平底脚直到所需的高度，向左旋转为调高底脚。

3. 向右旋转则为调低底脚。

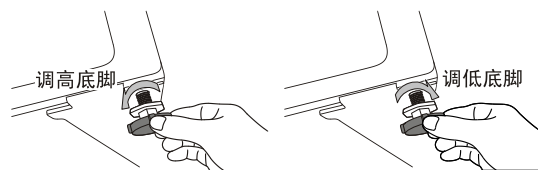

4. 用扳手将锁紧螺母旋紧。

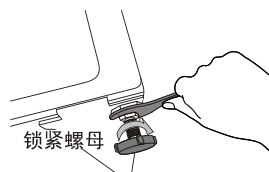

检测水平底脚是否水平

四个底脚相对地面没有晃动，洗衣机才是水平的。您可以：

1. 用双手按洗衣机顶部对角线方向的两个角来测试洗衣机是否还有晃动。两个对角线都要检查。

2. 若洗衣机还有晃动，必须重新调整底脚。

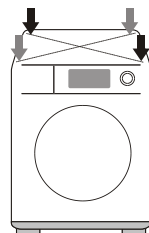

洗涤衣物

首次洗涤

第一次洗涤之前，您需要在没有装入衣物的情况下完成一次全过程洗涤。

操作步骤：

1. 按下电源键。
 2. 在洗涤剂盒①内倒入少量洗涤剂。
 3. 打开洗衣机的供水龙头。
 4. 按下开始/暂停键。
- 这样可以排出制造商在执行测试过程中残留在洗衣机内的水。

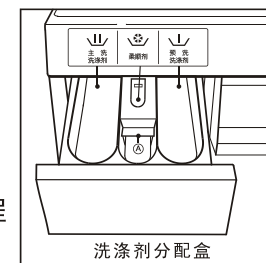

洗涤剂盒①：用于预洗的洗涤剂。

洗涤剂盒②：用于主洗的洗涤剂、漂白剂等。

洗涤剂盒③：用于添加剂，如衣物柔顺剂等。（高度应不超过配件Ⓐ的台阶线）

洗涤基本注意事项

1. 将您需要洗涤的衣物一件一件松散地装入洗衣筒内。
 - 确保关门后衣物不被机门夹住，否则会导致漏水。
 - 洗衣结束后，可能会有洗涤剂残留在洗衣机的前部密封件上，请清除残留的洗涤剂，否则也可能会导致漏水。
 - 请勿在洗衣机运转时触摸机门玻璃，否则可能会烫伤。
 - 请勿在洗衣机运转时打开洗涤剂盒或残渣过滤器，否则可能会被热水或蒸汽烫伤。
2. 关上洗衣机门，并确认洗衣机门安全锁好。
3. 按下电源键。
4. 在洗涤剂盒内添加适当的洗涤剂和添加剂（选项）等。
5. 选择合适的洗衣程序。指示灯亮起，控制面板上显示剩余洗涤时间。
6. 按下开始/暂停键。

洗涤衣物

6. 请取下洗涤物上的金属装饰物后拉上拉链，扣好领口，并将衣物翻身后洗涤比较好。

- 洗涤带有拉链、纽扣等有硬物品的牛仔裤、工作服时，请先扣好纽扣后再进行洗涤。冬季夹克、工作服、床罩、牛仔裤等东西最好单独洗涤。
- 衣服需要理顺后放进洗衣机内，对有挂钩的窗帘要先将其摘下后再进行洗涤。对有纽扣或有刺绣的衣物要将衣物翻身后再进行洗涤。
- 衣物上的饰品有可能损伤洗涤物，所以洗涤前请先将其取下。各种带子会缠绕其他衣物。所以请一定妥善系好。



7. 洗涤前请先确认衣物上无斑点。

- 不要在洗衣机内长期放置要洗的衣物，有可能导致发霉产生斑点。
- 确认第一次洗涤的衣物是否会褪色。用沾有洗涤剂的白毛巾擦衣物不明显的衣角，查看毛巾上是否染上衣物的颜色。

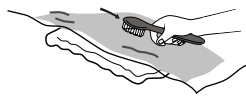

8. 为了保护婴儿的皮肤

- 尿布等婴儿的衣物(婴儿衣服、婴儿毛巾)要单独洗涤。尽量避免跟大人的衣物一起洗涤。



不应该使用洗衣机洗涤的衣物

- 泡在水里有可能变形的衣物：如皱纹式、压花式衣物。容易变形的有棉料、皱纹式丝绸、皮毛制品、皮革装饰品等。
- 像领带、内衣、西服、风衣等泡在水中有可能会出现明显收缩，或褪色的衣服。
- 带首饰的衣物、长裙及传统服装等衣服是很容易脱色的产品。
- 请不要洗涤无材质标签和洗涤要求的衣服。
- 禁止洗涤沾有汽油、石油、苯、辛、纳水、酒精等化学品的衣物。
- 其它标有不可机洗洗涤的衣物。

安装洗衣机

进水管的连接

连接安装方法如下：

1. 按住滑动器向下压，拨下进水管接头。

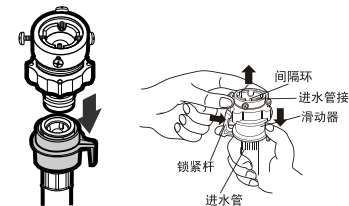

2. 首先使用螺丝刀松开四个螺丝，然后把螺母b部分按箭头方向转，转至距离连接器a部分约5毫米。

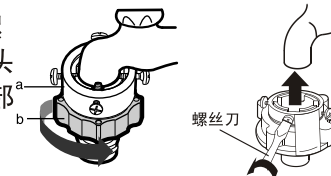

3. 连接器套上水龙头向上与水龙头靠紧后，用螺丝锁紧，再转螺母b部分使ab合并。

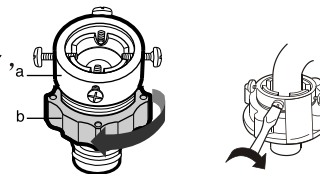

4. 按住滑动器c，将进水管与接头连接，松开c部分使其自动接合；发出“咔嗒”声表明已自动接合。

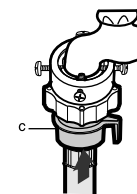

5. 以顺时针方向将进水管的另一端拧紧在洗衣机进水口上。

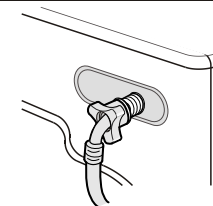

- ☑ 完成连接后，如有漏水情况，请重复以上步骤重新连接进水管。
 - 进水管应连接一般普通式的水龙头。
 - 若使用的水龙头为方形或太大时，先将间隔环取出后，再将水龙头与连接器连接。

安装洗衣机

排水管的使用

排水管应排水流畅

- 排水管口高度不能高于地面90mm，否则将造成排水不畅，排水时间太长，洗衣机会中途停止。
- 请勿踩踏或挤压排水管。

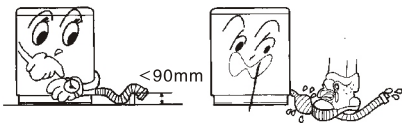

- 排水管不需要太长时，可以中间部位切除，为了排水流畅，可将排水管前端斜切。

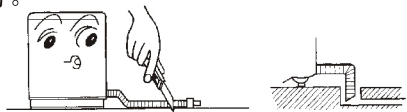

- 需加长排水管时，请另购排水管，加长排水管的内径应不小于30mm，长度应不大于1.5m。

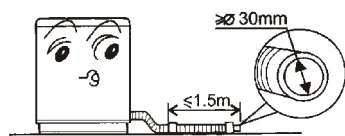

排水管的安装

1. 将附件中排水管连接到洗衣机后面的排水连接管口上。
2. 用弹簧夹固定。
3. 洗衣机工作时排水管应放下，管子不能缠绕。

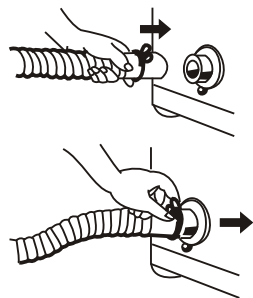

连接洗衣机电源

将电源线插头插入壁式插座，此插座必须是受保险丝或电路断路器保护的交流220V/50Hz合格电源插座。（如需获得关于供电和接地要求的详细信息，请参阅第7页。）

测试运行

在完成洗衣机安装后，请运行单漂洗程序以确保安装正确。

洗涤衣物

洗涤前检查事项及准备

为了防止洗衣机故障的产生及衣物的损伤，您必须注意如下事项。

1. 取出口袋内的物品。

- 请您检查清空将要洗涤的衣物口袋，饰品、硬币等坚硬的物体，可能导致洗衣机的损坏，或者发生异常故障。

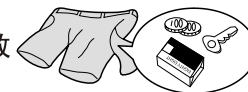

2. 白袜子、领口、袖口等容易弄脏的部位最好事先洗涤干净。

- 衣袖、衣领、衣兜等较容易弄脏的部位最好先用刷子清洗后再放入洗衣机内洗涤。
- 请使用粉末或者液状洗涤剂。使用肥皂洗涤时可能会有肥皂渣残留在衣缝或洗涤筒内。

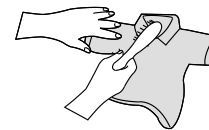

3. 内衣等小件物品必须放在专用正规的洗涤网(需另行购买)内洗涤。

- 带金属的内衣在洗涤过程中可能会有金属穿破内衣的现象，这样会损伤衣物及内筒，因此要放在专用细密的洗涤网内洗涤。
- 袜子等小件物品可能会掉入门封中，建议装入洗涤网中洗涤。

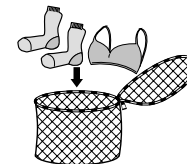

4. 清理粘在衣物上的灰尘、污泥和宠物的毛发等。

- 灰尘、污泥与衣物的摩擦过程中可能会对衣物造成损伤，并且影响洗涤效果。



5. 对容易起毛的衣物翻身过来洗涤。

- 容易起毛的衣物要翻身且分开洗涤。不然，其它衣物会沾上灰尘、线头等东西。
- 洗涤前请检查，黑色系列衣物和棉织类衣物一起洗涤时很容易沾上其他颜色的线头，所以将其翻身分开洗涤为好。

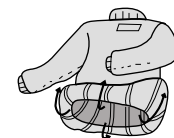

洗涤衣物

按键功能

<p>附加选择键</p>	<p>加浸泡功能（用于先浸泡衣物30分钟后再次洗涤）</p> <ul style="list-style-type: none"> ● 在程序开始工作之前有效。 ● 程序启动之前设定加浸泡功能之后，功能显示区加浸泡图标一直闪烁，过程显示区浸泡闪烁。（浸泡时间为30分钟） <p>高水位功能（用于增加洗衣过程进水量）</p> <ul style="list-style-type: none"> ● 在程序运行之前有效。
<p>童锁</p>	<ul style="list-style-type: none"> ● 启动程序后，同时按下温度键+转速键，延时2秒，启用童锁功能，童锁图标点亮。再次按该组合按键，延时2秒，可取消童锁功能，童锁图标熄灭。 ● 童锁功能启用后，选用任何按键企图更改功能或程序的操作均无效。即使关机程序仍将记忆当前的状态，一旦开机上电后，仍将继续运行原来的程序。 ● 启用童锁后，程序运行到结束后，程序自动取消童锁功能。 ● 选择夜洗功能+童锁，运行到夜洗抖散阶段时，需先解童锁，再按任意键或旋钮结束。（童锁关机后图标消失）

洗涤衣物

控制面板概观

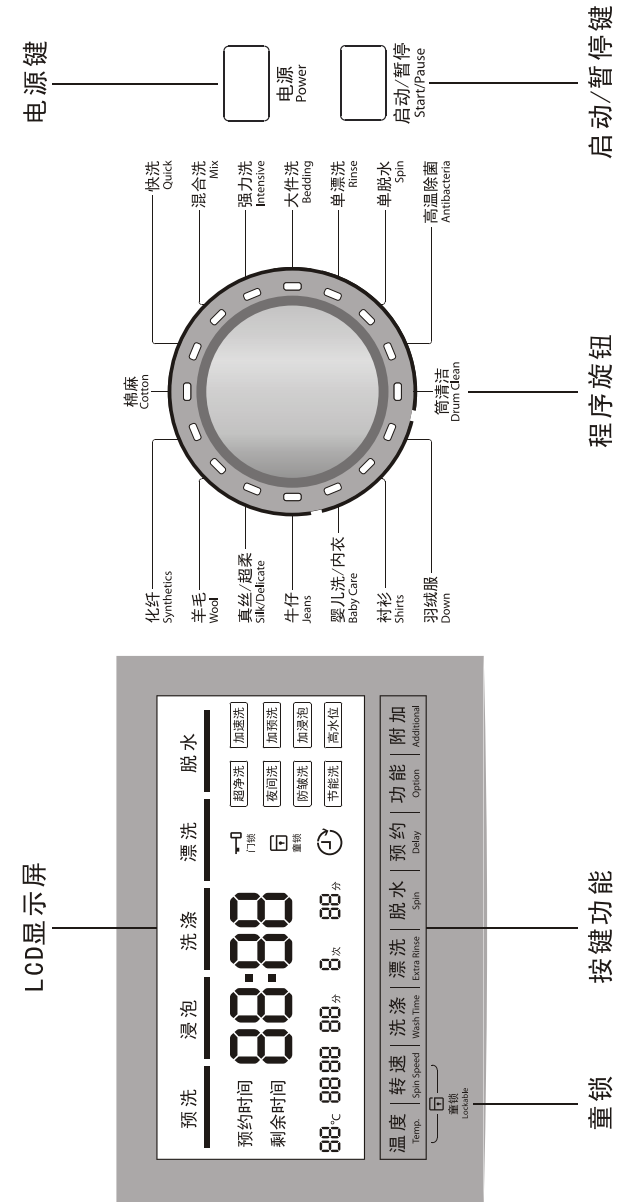

洗涤衣物

LCD显示屏

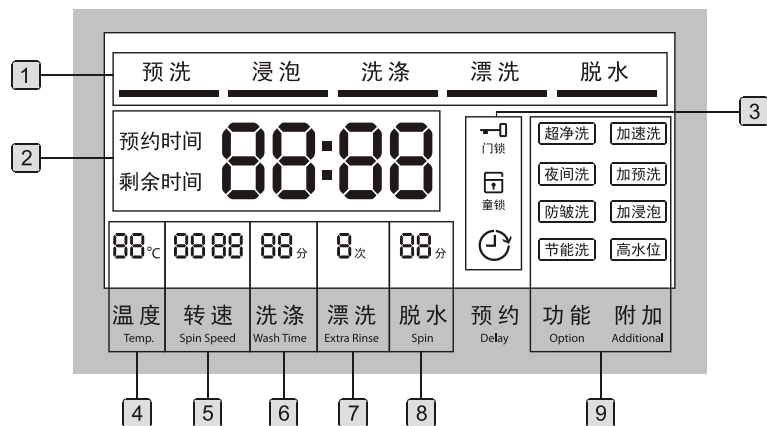

- 1 过程显示区显示运行状态：预洗、浸泡、洗涤、漂洗、脱水。
- 2 时间信息显示区显示剩余时间、预约时间。
- 3 特殊信息显示区显示门锁、童锁、预约图标。
- 4 温度显示区显示设定温度。
- 5 转速显示区显示设定脱水最高转速。
- 6 洗涤显示区显示洗涤时间。
- 7 漂洗显示区显示增加漂洗次数。
- 8 脱水显示区显示脱水时间。
- 9 附加和功能显示区显示加速洗、加预洗、加浸泡、高水位、超净洗、夜间洗、防皱洗、节能洗。

洗涤衣物

按键功能

<p>功能选择键</p>	<p>防皱洗功能（用于最后漂洗后不排水，防止衣物起皱）</p> <ul style="list-style-type: none"> 在最后一次甩干程序开始之前有效，在防皱洗过程中，按“启动/暂停”按键，执行后面的甩干程序。时间超过12小时之后自动进行后面的甩干程序，进行过程中，防皱洗图标闪烁，完成之后防皱洗图标熄灭。 <p>节能洗功能（用于优化洗涤温度和时间节约能耗）</p> <ul style="list-style-type: none"> 在程序开始之前有效，选中此功能则洗涤温度最高只能设40℃，脱水转速最高只能设600 rpm，各程序选择温度和转速高于40℃和600 rpm的，按40℃和600 rpm执行。 选中此功能则程序漂洗次数减1次，漂洗按键按过后此功能无效。
<p>附加选择键</p>	<ul style="list-style-type: none"> 在程序待机时可使用，可以设置加速洗功能、加预洗功能、加浸泡功能、高水位功能。 <p>加速洗功能（用于减少洗衣时间）</p> <ul style="list-style-type: none"> 在洗涤开始之前有效，减少洗涤时间，降低加热温度。 程序启动之前设定加速功能之后，加速洗图标一直闪烁。 注：与超净洗不能同时选择。 <p>加预洗功能（用于增加一次预洗洗涤）</p> <ul style="list-style-type: none"> 在洗涤开始之前有效，增加1次预洗洗涤。 程序启动之前设定加预洗功能之后，功能显示区加预洗图标一直点亮，过程显示区预洗闪烁。

洗涤衣物

按键功能

漂洗选择键	<p>用于选择漂洗次数</p> <ul style="list-style-type: none"> 此按键在第一次漂洗程序完成之前有效，用来增加漂洗次数。 已选节能洗功能，则按键无效。 				
脱水选择键	<p>用于选择脱水时间</p> <ul style="list-style-type: none"> 此按键在最后一次脱水开始之前有效，调整最后一次脱水时间，步进为1分钟。 脱水键设定脱水时间从2到9分钟，最长9分钟。 <p>☞ 默认脱水时间 → 2 → 3 → … → 9 ☜</p>				
预约选择键	<p>用于选择预约时间</p> <ul style="list-style-type: none"> 洗衣机在待机状态下，通过预约按键选择预约功能有效后，通过按键来调整预约时间，预约时间显示区显示与洗涤时间显示d:01-d:24，每次按键预约时间增加1小时，调整范围在“洗涤剩余时间”~24:00之间。到达24:00之后，再按一次时间显示区重新显示洗涤剩余时间并取消预约功能，例如预约5小时，则在5小时完成程序。 				
功能选择键	<ul style="list-style-type: none"> 此按键在程序待机时可使用，可以设置超净洗功能、夜间洗功能、防皱洗功能、节能洗功能。 <table border="1" style="width: 100%;"> <tr> <td style="background-color: #cccccc;">超净洗功能（用于洗涤较脏的衣物）</td> </tr> <tr> <td> <ul style="list-style-type: none"> 在洗涤开始之前有效，增加洗涤时间，设定超净洗功能之后，超净洗图标一直闪烁。 <p>注：与加速洗不能同时选择。</p> </td> </tr> </table> <table border="1" style="width: 100%;"> <tr> <td style="background-color: #cccccc;">夜间洗功能（用于将洗衣机噪音降到最低）</td> </tr> <tr> <td> <ul style="list-style-type: none"> 洗涤完成之后不解锁，自动运行夜洗抖散程序（每间隔5分钟转5秒），时间显示区显示“END”，功能显示区夜间洗图标闪烁。 在夜洗抖散过程中，可以按任意按键或者转动旋钮结束程序并解锁。最长夜洗抖散为12小时，达到之后自动结束并解锁。 夜洗功能在洗涤完成之前都可以选择。 </td> </tr> </table>	超净洗功能（用于洗涤较脏的衣物）	<ul style="list-style-type: none"> 在洗涤开始之前有效，增加洗涤时间，设定超净洗功能之后，超净洗图标一直闪烁。 <p>注：与加速洗不能同时选择。</p>	夜间洗功能（用于将洗衣机噪音降到最低）	<ul style="list-style-type: none"> 洗涤完成之后不解锁，自动运行夜洗抖散程序（每间隔5分钟转5秒），时间显示区显示“END”，功能显示区夜间洗图标闪烁。 在夜洗抖散过程中，可以按任意按键或者转动旋钮结束程序并解锁。最长夜洗抖散为12小时，达到之后自动结束并解锁。 夜洗功能在洗涤完成之前都可以选择。
超净洗功能（用于洗涤较脏的衣物）					
<ul style="list-style-type: none"> 在洗涤开始之前有效，增加洗涤时间，设定超净洗功能之后，超净洗图标一直闪烁。 <p>注：与加速洗不能同时选择。</p>					
夜间洗功能（用于将洗衣机噪音降到最低）					
<ul style="list-style-type: none"> 洗涤完成之后不解锁，自动运行夜洗抖散程序（每间隔5分钟转5秒），时间显示区显示“END”，功能显示区夜间洗图标闪烁。 在夜洗抖散过程中，可以按任意按键或者转动旋钮结束程序并解锁。最长夜洗抖散为12小时，达到之后自动结束并解锁。 夜洗功能在洗涤完成之前都可以选择。 					

洗涤衣物

程序旋钮

通过旋钮转动可选择16个程序：

化纤、羊毛、真丝/超柔、牛仔、婴儿洗/内衣、衬衫、羽绒服、快洗、混合洗、强力洗、大件洗、单漂洗、单脱水、高温除菌、棉麻、筒清洁。

化纤	适用于化纤织物的洗涤。
羊毛	适用于可机洗羊毛织品洗涤。
真丝/超柔	适用于真丝等需要轻柔洗涤的衣物洗涤。
牛仔	适用于牛仔织物洗涤。
婴儿洗/内衣	适用于婴儿衣物，内衣类衣物的洗涤。
衬衫	适用于衬衫等衣物物件洗涤。
羽绒服	适用于可机洗羽绒类衣物洗涤。
快洗	适用于快速洗涤棉麻以及化纤衣物。
混合洗	适用于棉麻、化纤混合衣物洗涤。
强力洗	当衣物较脏且需要强力洗涤时，可以选择该功能。
大件洗	适用于床罩、床单、被套等大件衣物的洗涤。
单漂洗	适用于单漂洗衣物。
单脱水	适用于衣物单独脱水。
高温除菌	适用于棉麻类衣物的高温洗涤。
棉麻	适用于棉麻织物洗涤。
筒清洁	适用于清洗内筒，加入少量洗衣粉或洗涤剂，不要放入衣物。

洗涤容量

衣物种类	不褪色棉织物	涤纶织物/混仿织物/化纤织物	羊毛织物	真丝织物
XQG70-B1379CY	7kg	4kg	1kg	1kg
XQG80-B1379CY	8kg	4kg	1kg	1kg

洗涤衣物

按键功能

电源键	<ul style="list-style-type: none"> 按下“电源”键可启动或关闭洗衣机。 在待机状态或者程序结束显示END后，如果2分钟之内没有任何按键操作，将自动断电转换到关机状态。 																																																			
启动/暂停键	<ul style="list-style-type: none"> 按“启动/暂停”键启动洗衣机或暂停运行。 																																																			
温度选择键	<p>用于选择洗涤温度</p> <ul style="list-style-type: none"> 每按下一次，温度在20、30、40、50、60、90℃之间循环，选择单脱水或单漂程序后，不需要显示温度指示。 不同程序所设定的最高温度不同。 当洗涤时间短于10分钟时，温度设置不加热，15分钟洗涤时间允许温度设置为20°，后续每加5分钟洗涤时间，温度设置允许升高10°。 温度选择可在所适用程序的待机状态或程序运行到加热开始之前，且不能超过各自程序所允许的最高设置。 <table border="1" style="margin-left: 20px;"> <thead> <tr> <th>程序</th> <th>温度范围</th> <th>默认温度</th> </tr> </thead> <tbody> <tr><td>化纤</td><td>0-60</td><td>30</td></tr> <tr><td>羊毛</td><td>0-40</td><td>/</td></tr> <tr><td>真丝/超柔</td><td>0-40</td><td>30</td></tr> <tr><td>牛仔</td><td>0-60</td><td>30</td></tr> <tr><td>婴儿洗/内衣</td><td>0-60</td><td>30</td></tr> <tr><td>衬衫</td><td>0-40</td><td>30</td></tr> <tr><td>羽绒服</td><td>0-40</td><td>30</td></tr> <tr><td>快洗</td><td>0-30</td><td>20</td></tr> <tr><td>混合洗</td><td>0-60</td><td>30</td></tr> <tr><td>强力洗</td><td>0-90</td><td>40</td></tr> <tr><td>大件洗</td><td>0-60</td><td>30</td></tr> <tr><td>单漂洗</td><td>/</td><td>/</td></tr> <tr><td>单脱水</td><td>/</td><td>/</td></tr> <tr><td>高温除菌</td><td>90</td><td>90</td></tr> <tr><td>棉麻</td><td>0-90</td><td>30</td></tr> <tr><td>筒清洁</td><td>90</td><td>90</td></tr> </tbody> </table> <ul style="list-style-type: none"> 在程序开始运行之后，旋钮功能无效。 	程序	温度范围	默认温度	化纤	0-60	30	羊毛	0-40	/	真丝/超柔	0-40	30	牛仔	0-60	30	婴儿洗/内衣	0-60	30	衬衫	0-40	30	羽绒服	0-40	30	快洗	0-30	20	混合洗	0-60	30	强力洗	0-90	40	大件洗	0-60	30	单漂洗	/	/	单脱水	/	/	高温除菌	90	90	棉麻	0-90	30	筒清洁	90	90
程序	温度范围	默认温度																																																		
化纤	0-60	30																																																		
羊毛	0-40	/																																																		
真丝/超柔	0-40	30																																																		
牛仔	0-60	30																																																		
婴儿洗/内衣	0-60	30																																																		
衬衫	0-40	30																																																		
羽绒服	0-40	30																																																		
快洗	0-30	20																																																		
混合洗	0-60	30																																																		
强力洗	0-90	40																																																		
大件洗	0-60	30																																																		
单漂洗	/	/																																																		
单脱水	/	/																																																		
高温除菌	90	90																																																		
棉麻	0-90	30																																																		
筒清洁	90	90																																																		

洗涤衣物

按键功能

转速选择键	<p>用于选择脱水速度</p> <ul style="list-style-type: none"> 每按下一次，速度在0~最大之间循环。 转速选择可在所适用程序的待机状态或程序运行到最终甩干之前生效被选中，且不能超过各自程序所允许的最高设置。 <table border="1" style="margin-left: 20px;"> <thead> <tr> <th>程序</th> <th>速度范围</th> <th>默认速度</th> </tr> </thead> <tbody> <tr><td>化纤</td><td>0~1300</td><td>1000</td></tr> <tr><td>羊毛</td><td>0~600</td><td>400</td></tr> <tr><td>真丝/超柔</td><td>0~800</td><td>600</td></tr> <tr><td>牛仔</td><td>0~1000</td><td>800</td></tr> <tr><td>婴儿洗/内衣</td><td>0~1000</td><td>800</td></tr> <tr><td>衬衫</td><td>0~1000</td><td>800</td></tr> <tr><td>羽绒服</td><td>0~800</td><td>600</td></tr> <tr><td>快洗</td><td>0~1300</td><td>1000</td></tr> <tr><td>混合洗</td><td>0~1300</td><td>1000</td></tr> <tr><td>强力洗</td><td>0~1300</td><td>1000</td></tr> <tr><td>大件洗</td><td>0~1000</td><td>800</td></tr> <tr><td>单漂洗</td><td>0~1300</td><td>1000</td></tr> <tr><td>单脱水</td><td>0~1300</td><td>1000</td></tr> <tr><td>高温除菌</td><td>0~1300</td><td>1000</td></tr> <tr><td>棉麻</td><td>0~1300</td><td>1000</td></tr> <tr><td>筒清洁</td><td>/</td><td>800</td></tr> </tbody> </table> <p>选择附加夜间程序，转速自动降为800转，如原本低于800转，则按原转速。 速度选择步进： 1300转：0→400rpm→600rpm→800rpm→1000rpm→1300rpm</p> <ul style="list-style-type: none"> 在程序开始运行之后，旋钮功能无效。 	程序	速度范围	默认速度	化纤	0~1300	1000	羊毛	0~600	400	真丝/超柔	0~800	600	牛仔	0~1000	800	婴儿洗/内衣	0~1000	800	衬衫	0~1000	800	羽绒服	0~800	600	快洗	0~1300	1000	混合洗	0~1300	1000	强力洗	0~1300	1000	大件洗	0~1000	800	单漂洗	0~1300	1000	单脱水	0~1300	1000	高温除菌	0~1300	1000	棉麻	0~1300	1000	筒清洁	/	800
程序	速度范围	默认速度																																																		
化纤	0~1300	1000																																																		
羊毛	0~600	400																																																		
真丝/超柔	0~800	600																																																		
牛仔	0~1000	800																																																		
婴儿洗/内衣	0~1000	800																																																		
衬衫	0~1000	800																																																		
羽绒服	0~800	600																																																		
快洗	0~1300	1000																																																		
混合洗	0~1300	1000																																																		
强力洗	0~1300	1000																																																		
大件洗	0~1000	800																																																		
单漂洗	0~1300	1000																																																		
单脱水	0~1300	1000																																																		
高温除菌	0~1300	1000																																																		
棉麻	0~1300	1000																																																		
筒清洁	/	800																																																		
洗涤选择键	<p>用于选择洗涤时间</p> <ul style="list-style-type: none"> 此按键在主洗开始之前有效，调整洗涤时间。 洗涤键设定洗涤时间从1到95分钟，长按有连加功能，步进为5分钟。 无洗涤过程程序此按键无效。 <p>注：高温除菌洗涤时间从1到99分钟</p>																																																			